

**TUNGSTEN SMART-HEAT™ ELEKTRISCHE
TERRASVERWARMER
DOOR BROMIC**

INSTALLATIE-, INSTRUCTIE- EN SERVICEHANDLEIDING

**GESCHIKT VOOR ELEKTRISCHE TERRASVERWARMERS
MODELLEN: TUNGSTEN 2000W, 3000W, 4000W AND
TUNGSTEN 6000W**

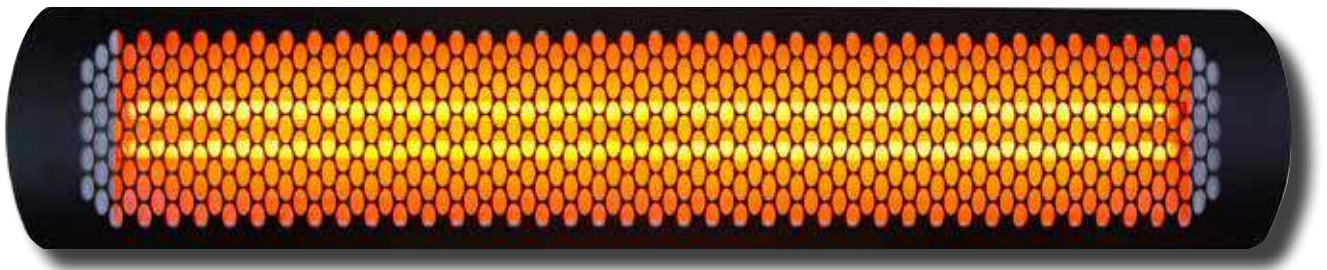

BELANGRIJK

**LEES DEZE HANDLEIDING ZORGVULDIG
DOOR. ZIE BINNENZIJDEN VOOR
BELANGRIJKE INFORMATIE OVER DEZE
HANDLEIDING. BEWAAR DE HANDLEIDING
ALS NASLAGWERK BIJ HET APPARAAT.**

Deze handleiding bevat belangrijke informatie over de installatie, bediening en het onderhoud van de Platinum Smart-Heat Elektrische terrasverwarmers. Let goed op de veiligheidsinformatie in deze handleiding. Deze is belangrijk. Bij alle veiligheidsinformatie staat één van de volgende veiligheidswaarschuwingen:

GEVAAR, WAARSCHUWING, BELANGRIJK/LET OP

- LEES DEZE HANDLEIDING ZORGVULDIG DOOR voordat u dit product installeert of onderhoud pleegt.
- Onjuiste installatie, bediening of onderhoud kan overlijden, ernstig letsel of schade aan eigendommen tot gevolg hebben.
- Dit apparaat is bedoeld voor een vaste installatie met 220-240V netvoeding.
- De installatie MOET worden uitgevoerd door een bevoegde installatietechnicus, overeenkomstig de lokale elektravoorschriften.
- In afwachting van patent en Australisch geregistreerd ontwerp 338721.

CORRECTE VERWIJDERING VAN DIT PRODUCT



Deze markering geeft aan dat dit product niet mag worden afgevoerd met ander huishoudelijk afval. Deze maatregel geldt in de hele EU. Recycle dit apparaat op verantwoorde wijze om mogelijke schade aan het milieu of de volksgezondheid door onjuiste afvalverwijdering te voorkomen en om duurzaam hergebruik van materialen te bevorderen. Gebruik de lokale inzamelsystemen om uw gebruikte apparaat in te leveren of neem contact op met de leverancier. Hij kan dit product innemen voor milieuvriendelijke recycling.

BROMIC[®]
HEATING

BROMIC HEATING

Head Office: 10 Phiney Place, Ingleburn, Sydney, NSW 2565 Australia

Telephone: 1300 276 642 (within Australia) or +61 2 9748 3900 (from overseas) **Fax:** +61 2 9748 4289

Email: info@bromic.com **Web:** www.bromic.com/heat

NB: Bromic Heating behoudt zich het recht voor om wijzigingen aan te brengen in specificaties, onderdelen, componenten en apparatuur zonder kennisgeving vooraf. Deze Installatie-, bedienings- en onderhoudshandleiding mag op geen enkele wijze worden gereproduceerd zonder voorafgaande schriftelijke toestemming van Bromic Heating.

BELANGRIJKE OPMERKINGEN EN WAARSCHUWINGEN	4
PRODUCTOVERZICHT	5
PRODUCTBESCHRIJVING EN KENMERKEN	5
SPECIFICATIES	5
HEATER INSTALLATIE	6
INSTALLATIE AFSTANDEN	7
PLAFOND- & WANDMONTAGE	8
KETINGOPHANGING	8
BUISOPHANGING	9
ELEKTRA INSTALLATIE	10
REPARATIE	12
ONDERHOUD	12
VERVANGING BUISONDERDEEL	12
OVERZICHT VERVANGENDE ONDERDELEN	13
PROBLEMEN OPLOSSEN	13

BELANGRIJKE WAARSCHUWINGEN WAARSCHUWINGEN

WAARSCHUWING

- Lees alle instructies voordat u deze terrasverwarmer installeert of gebruikt.
- Gebruik deze heater alleen zoals beschreven in deze handleiding. Elke ander vorm van gebruik die niet wordt aanbevolen door de fabrikant kan brand, elektrische schokken of persoonlijk letsel veroorzaken.
- Onjuiste installatie, aanpassing of wijziging en niet-naleving van de waarschuwingen en instructies in deze handleiding kunnen leiden tot ernstig persoonlijk letsel, overlijden of schade aan eigendommen.
- De fabrikant is niet verantwoordelijk voor schade die zou kunnen ontstaan door onjuist gebruik. De fabrikant benadrukt dat dit apparaat op een verantwoorde manier moet worden gebruikt en dat alle procedures, waarschuwingen en veiligheidsinstructies in deze handleiding strikt moeten worden opgevolgd.
- Deze terrasverwarmer is niet bedoeld voor gebruik in badkamers, wasruimtes en vergelijkbare binnenruimtes. Plaats de terrasverwarmer nooit op een plek waar hij in een badkuip of ander waterreservoir kan vallen.
- Installeer de terrasverwarmer niet in de directe omgeving van een bad, douche of zwembad. Houd schakelaars of bedieningselementen buiten het bereik van een persoon in het bad, de douche of het zwembad.
- Deze terrasverwarmer is heet tijdens gebruik. Om brandwonden te voorkomen, mag de blote huid niet in aanraking komen met hete oppervlakken. Bewaar brandbare materialen zoals meubels, kussens, beddengoed, papieren, kleding enz. en gordijnen op een afstand van minstens 1 meter van de voorkant van de terrasverwarmer en houd ze weg van de zijkanten en achterkant.
- Uiterste voorzichtigheid is geboden wanneer een terrasverwarmer door of in de buurt van kinderen of invaliden wordt gebruikt en wanneer de heater aanstaat zonder toezicht.
- Dit apparaat is niet bedoeld voor gebruik door personen (inclusief kinderen) met een fysieke, zintuiglijke of mentale beperking, of gebrek aan kennis en ervaring, tenzij zij instructies hebben gekregen of begeleiding om het apparaat op een veilige manier te gebruiken, door een persoon die verantwoordelijk is voor hun veiligheid. Houd toezicht op kinderen om ervoor te zorgen dat ze niet met het apparaat spelen.
- Houd verpakkingsmaterialen buiten het bereik van kinderen.
- Kinderen en volwassenen moeten geïnformeerd worden over de gevaren van hoge oppervlaktetemperaturen en dienen uit de buurt te blijven om brandwonden, het vlam vatten van kleding of ander ernstig persoonlijk letsel te voorkomen.
- Houd voortdurend toezicht op jonge kinderen wanneer ze zich in de buurt van de terrasverwarmer bevinden.
- Breng onder geen enkel beding veranderingen aan het apparaat aan.
- Het is niet toegestaan enig oppervlak van de terrasverwarmer te verven.
- Raak de heater nooit met natte handen aan.
- Voorkom dat vreemde voorwerpen in de voorklep of de vooropening kunnen komen en steek ze er ook niet in, dit kan een elektrische schok of brand veroorzaken of de terrasverwarmer beschadigen
- Raak nooit het verwarmingsoppervlak aan, ook niet wanneer de heater is uitgeschakeld en afgekoeld.
- Ontvlambare materialen niet gebruiken of opslaan in de buurt van dit apparaat.

- Geen spuitbussen gebruiken of ontvlambare materialen spuiten in de buurt van dit apparaat terwijl het in werking is.
- Gebruik de terrasverwarmer nooit in een omgeving waar explosiegevaar is, zoals op plaatsen waar benzine of andere ontvlambare vloeistoffen of dampen zijn opgeslagen.
- Kleding of andere brandbare materialen mogen niet aan de heater worden gehangen of op of nabij de heater worden geplaatst.

INSTALLATIE

- BELANGRIJK - Het installeren van de terrasverwarmer moet worden uitgevoerd door een bevoegd installateur.
- De installateur moet ervoor zorgen dat lokale overheidsvoorschriften, lokale elektra installatievoorschriften, gemeentelijke bouwvoorschriften en andere relevante wettelijke voorschriften worden nageleefd.
- Controleer na het uitpakken of het apparaat geen sporen van zichtbare schade of misbruik vertoont. Als het apparaat beschadigd lijkt te zijn, neem dan contact op met de leverancier voor ondersteuning.
- Verwijder doorvoerbeveiliging voor ingebruikname.
- Dit apparaat mag alleen worden gebruikt op een 220-240V AC enkelfasige netvoeding.
- Deze heater is NIET bedoeld voor installatie op recreatieve voertuigen en/of boten.
- Laat het snoer niet onder tapijt doorlopen. Dek niet af met kleden, (tafel)lopers en degelijke en zorg dat het snoer uit de loop ligt en niemand er over kan struikelen.
- In de heater bevinden zich hete en vlammeende of vonkende onderdelen. Gebruik deze daarom niet op plekken waar benzine, verf of ontvlambare vloeistoffen worden gebruikt of opgeslagen.
- Om de Ingress Protection Rating (IPX4) (classificatie tegen vochtindringing) te behouden, mogen alleen IPX4-gecertificeerde leidingfittingen worden gebruikt voor elektra installatie.
- Waarschuwing - Om het risico op brand te verminderen met gevaar - Om brand te vermijden
- Dit waarschuwingsplaatje moet permanent op het netsnoer worden bevestigd, niet meer dan 152 mm van de bevestigingsplug en de levensduur van het waarschuwingsplaatje dient bepaald te worden volgens de 'Test levensduur snoer', sectie: 53
- Deze installatie-, bedienings- en onderhoudshandleiding mag niet van de plek verwijderd worden waar de heater is geïnstalleerd. De installateur dient de handleiding achter te laten bij de klant als naslagwerk.
- Elke bescherming of ander beschermend onderdeel dat wordt verwijderd voor onderhoud (uitgevoerd door een bevoegd persoon) dient vervangen te worden voordat de heater wordt gebruikt.
- Terrasverwarmers zijn niet bedoeld om in kasten te worden geïnstalleerd.
- Het apparaat mag niet direct onder of voor een wandstopcontact worden geplaatst. De warmte die het apparaat uitstraalt, kan het stopcontact of de stekker beschadigen.
- Ontkoppel de netvoeding als het apparaat gedurende lange tijd niet is gebruikt of niet zal worden gebruikt.
- Zorg dat een al-polige stroomonderbreking van de heater geïntegreerd is in de vaste bedrading, in overeenstemming met de lokale elektravoorschriften.
- Monteer de heater niet verticaal. Installeer de verwarming zodanig dat de infrarodelementen horizontaal staan. Als u dit

BELANGRIJKE WAARSCHUWINGEN WAARSCHUWINGEN VERVOLG...

niet doet, kan het verwarmingselement in de buis doorbuigen en voortijdige doorbranding veroorzaken. Bij verticale installatie vervalt de fabrieksgarantie.

VRIJE RUIMTE

- Plaats geen artikelen op of tegen dit apparaat
- Houd altijd een minimale veiligheidsafstand aan van 1000 mm aan de voorkant van het apparaat.
- Monteer deze heater minimaal 1800 mm boven de vloer.
- Zorg ervoor dat de terrasverwarmer niet naar het plafond wijst of naar brandbare of ontvlambare stoffen / materialen.

ONDERHOUD/REPARATIE

- Installatie en reparatie moeten worden uitgevoerd door een gekwalificeerde onderhoudsmonteur. De terrasverwarmer moet voor ingebruikname en ten minste jaarlijks worden geïnspecteerd door een gekwalificeerde onderhoudsmonteur.
- Voer geen onderhoud uit voordat de terrasverwarmer is uitgeschakeld, de stroom is losgekoppeld en de temperatuur

van de terrasverwarmer tot kamertemperatuur is gedaald.

- Controleer regelmatig op schade aan het apparaat. Als u vermoedt dat het snoer, de stekker of het apparaat beschadigd is, stop het gebruik dan onmiddellijk en neem voor reparatie contact op met de leverancier of een bevoegde servicemonteur.
- Aan het einde van de gebruiksduur mag dit product niet als huishoudelijk afval worden afgevoerd, maar dient het te worden afgevoerd naar een inzamelpunt voor oude elektrische en elektronische apparatuur. Het is de verantwoordelijkheid van de gebruiker om dit apparaat aan het einde van zijn gebruiksduur via de juiste kanalen te verwijderen. Als dit niet gebeurt, kunnen straffen worden opgelegd die zijn vastgesteld door wetgeving inzake afvalverwerking. Correcte en gescheiden inzameling en de daaropvolgende recycling, verwerking en milieuvriendelijke verwijdering van afgedankte apparatuur, voorkomt onnodige schade aan het milieu en de eventueel daarmee samenhangende gezondheidsrisico's en bevordert ook de recycling van de materialen die in het apparaat worden gebruikt. Voor meer informatie over afvalinzameling en -verwijdering; Neem contact op met de plaatselijke afvalverwerkingdienst of uw leverancier.

PRODUCTOVERZICHT

SPECIFICATIES

Model	2000W	3000W	4000W	6000W
Nummer onderdeel	BH0420006	BH0420007	BH0420008	BH0420009
Aantal onderdelen	Eén element	Eén element	Dubbel element	Dubbel element
Lengte beugel	164mm	164mm	244mm	244mm
Warmteafgifte (Watt)	1.7 - 2.0kW	2.7 - 3.0kW	3.4 - 3.9kW	5.4 - 5.9kW
Verwarmingszone*	up to 6m ²	up to 9m ²	up to 11m ²	up to 13m ²
Vereiste stroomaansluiting (Volt/Amps)	220-240V - a.c. - 50/60Hz/8.3 A	220-240V - a.c. - 50/60Hz/12.5 A	220-240V - a.c. - 50/60Hz/16.6 A	220-240V - a.c. - 50/60Hz/25 A
Afmetingen (bxhxd)	1117 x 214 x 86mm	1410 x 214 x 86mm	1117 x 214 x 86mm	1410 x 214 x 86mm
Gewicht (kg)	9kg	10kg	9kg	10kg
Afwerking	Zwarte, hoge temperatuur coating			
Goedkeuring	CE goedgekeurd			

*Verwarmingszones zijn gebaseerd op een beschermde omgeving met een montagehoogte van 2400 mm. In onafgeschermd en extreem koude en winderige omgevingen kunnen de verwarmingszones kleiner zijn. Neem contact op met Bromic Heating voor verder advies.

PRODUCTKENMERKEN

- De Tungsten Smart-Heat Elektrische terrasverwarmers zijn ontworpen om efficiënte zoneverwarming te bieden voor commerciële en particuliere doeleinden.
- Geschikt voor verwarmingsdoeleinden binnen en buiten, zoals restaurants, cafés, bars en clubs, fabrieken, kantoorruimtes, aangewezen rookruimtes, openbare ruimtes, hotels enzovoort.
- De heaters zijn verkrijgbaar in 2000W-, 3000W-, 4000W- en 6000W-modellen, geschikt voor uiteenlopende omgevingen.
- Hoge temperatuur en roestbestendige coating.
- IPX4-classificatie voor bescherming tegen vocht indringing.
- Infrarood verwarmingselement met zachte gloed - Geen felle schittering.
- Instelbare hoek verwarmingsrichting dankzij bevestigingsbeugels voor muur- en plafondmontage.
- Terrasverwarmer is uitgerust met spectrale reflector die zorgt voor uitstekende afgifte van stralingswarmte.
- In afwachting van patent en Australisch geregistreerd ontwerp 338721

HEATER INSTALLATIE

WAARSCHUWING

Deze terrasverwarmer **MOET** permanent geïnstalleerd en bekabeld worden door een bevoegd installateur. Voer geen onderhoud, installatie- of montageprocedure uit als de stroom is ingeschakeld.

VERWIJDER VERPAKKINGSMATERIAAL

Verwijder al het verpakkingsmateriaal voordat u de heater installeert.

1. Verwijder de waarschuwingsnotitie aan de voorzijde van de terrasverwarmer



2. Verwijder 3 schroeven en voorklep



3. Verwijder verpakkingsmateriaal rondom verwarmingselementen



4. Controleer de onderdeelmarkeringen aan beide uiteinden van de heater. Zorg dat de markeringen op het verwarmingselement overeenkomen met de markeringen op de einddop.



5. Monteer de voorklep en 3 schroeven



HEATER INSTALLATIE

⚠ WAARSCHUWING

MONTEER DE TERRASVERWARMER NIET VERTICAAL!
Terrasverwarmer moet zodanig geïnstalleerd worden dat de buisonderdelen horizontaal staan. Als u dit niet doet, kan het verwarmingselement in de buis doorbuigen en voortijdige doorbranding veroorzaken. Bij verticale installatie vervalt de fabrieksgarantie.

⚠ WAARSCHUWING

MONTEER DE TERRASVERWARMER NIET VERTICAAL!
Installeert u de terrasverwarmer buiten, dan moet deze zodanig gemonteerd worden dat de voorzijde van de heater in een hoek naar beneden staat. Monteer de heater onder een afdak en bescherm het waar mogelijk tegen regen en weer voor een lange levensduur van het product en om het product mooi te houden.

INSTALLATIE AFSTANDEN

VOOR MODELLEN 2000W EN 3000W

Installeer de modellen 2000W en 3000W met de minimale installatieafstanden zoals weergegeven in de onderstaande diagrammen. De modellen van 2000W en 3000W worden geleverd met korte montagebeugels voor zowel plafond- als wandmontage.

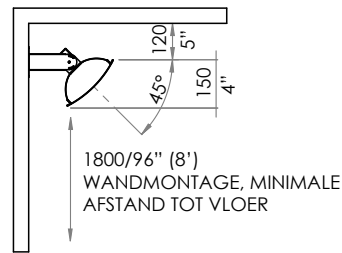
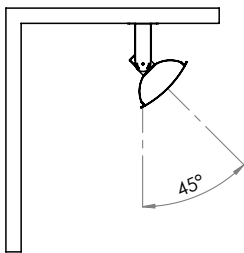
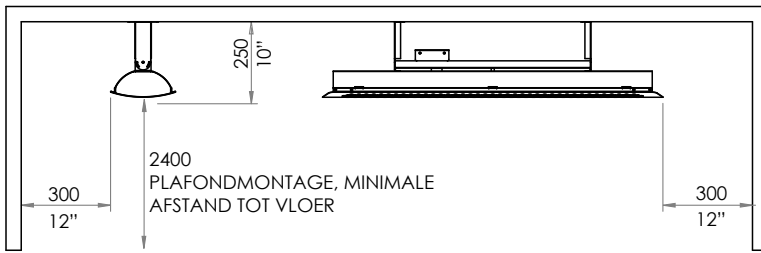

⚠ WAARSCHUWING

DE AFSTAND TUSSEN DE HEATERS, GEMETEN VANAF DE ZIJDEN VAN DE HEATER, MOET MINIMAAL 500 MM ZIJN

De aangegeven afstand tot brandbare materialen vertegenwoordigt de oppervlaktetemperatuur van 65°C boven de kamertemperatuur. Bouwmateriaal met een lage hittetolerantie (zoals plastic, vinylbeplating, canvas, drielaags enz.) Kan bij lagere temperatuur onderhevig zijn aan degradatie. Het is de verantwoordelijkheid van de installateur om ervoor te zorgen dat aangrenzende materialen worden beschermd.

INSTALLATIE AFSTANDEN

VOOR MODELLEN 4000W EN 6000W

Installeer de modellen 4000W en 6000W met de minimale installatieafstanden zoals weergegeven in de onderstaande diagrammen. De modellen van 4000W en 6000W worden geleverd met lange montagebeugels voor zowel plafond- als wandmontage.

U kunt voor de modellen 4000W en 6000W ook korte montagebeugels voor wandmontage gebruiken, om de heater dichter tegen de muur te bevestigen. Korte montagebeugels zijn apart verkrijgbaar.

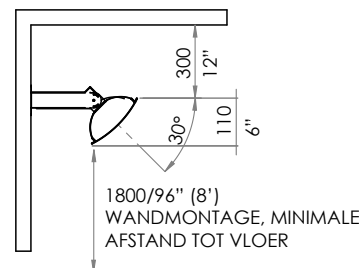
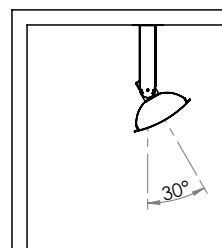
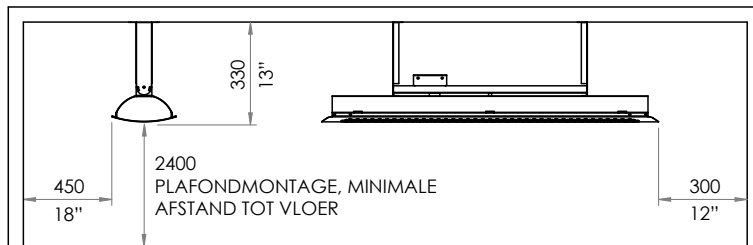

⚠ WAARSCHUWING

DE AFSTAND TUSSEN DE HEATERS, GEMETEN VANAF DE ZIJDEN VAN DE HEATER, MOET MINIMAAL 500 MM ZIJN

PLAFOND & WANDMONTAGE

1. Markeer de bevestigingsgaten op het plafond of de muur.

① Montagegaten midden & stand verwarming

2000W & 4000W Modellen

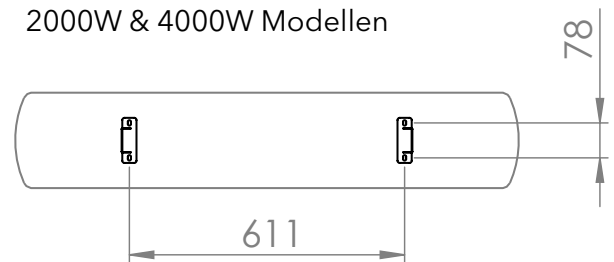

3000W & 6000W Modellen

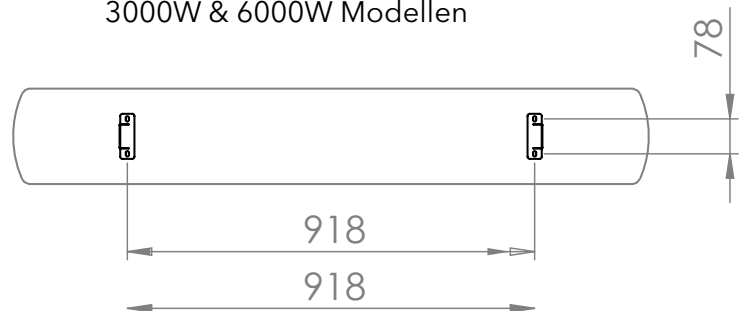

2. Bevestig de montagebeugels aan het plafond of de muur met de juiste bevestigingsmiddelen (niet meegeleverd).
3. Plaats de heater in de montagebeugels en vergrendel de heater met de M5x10-schroef en -moer.
4. Draai de heater naar de gewenste hoek. Vergrendel in positie met plaatschroef.
5. Maak een elektra-aansluiting van de heater naar de netvoeding.

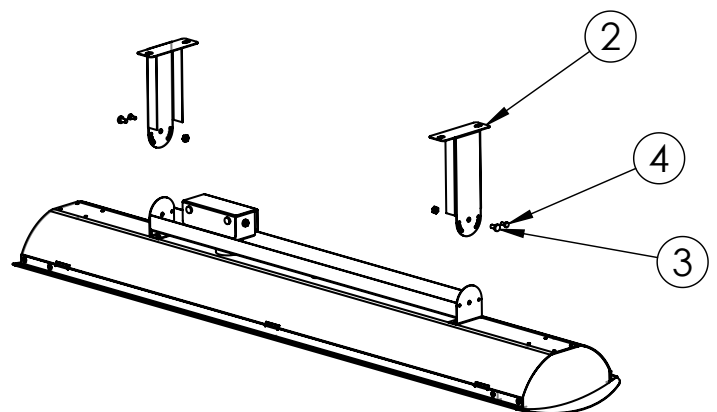

KETTINGOPHANGING (AFZONDERLIJK VERKRIJGBAAR)

1. Installeer de heater zodanig dat het verwarmingsooppervlak zich 2400 mm boven het vloerniveau bevindt. Kort de ketting indien nodig in voor de juiste installatiehoogte.
2. Bevestig kettingen aan de heater met "S"-haken. Buig "S"-haken dicht na montage.
3. Zorg dat het plafond voorbereid is voor montage van de terrasverwarmer. Bevestig kettingen aan de plafondconstructie en hang de terrasverwarmer op.
4. Maak een elektra-aansluiting van de terrasverwarmer naar de netvoeding. Bevestig indien nodig het voedingssnoer aan de plafondketting met kabelbinders.

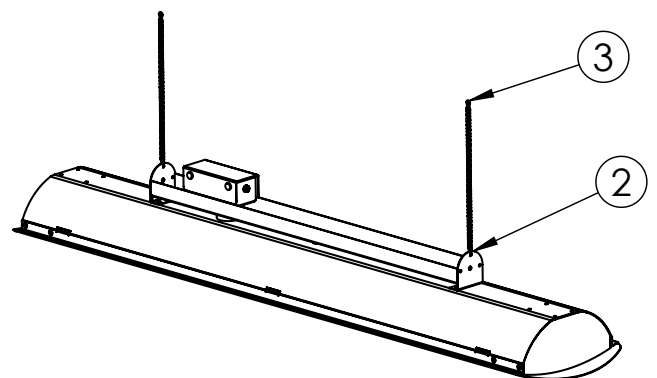

BUISOPHANGING (APART VERKRIJGBAAR)

1. Markeer de bevestigingsgaten op het plafond. Bevestig de montagebeugels aan het plafond met de juiste bevestigingsmiddelen (niet bijgeleverd).

① Montagegaten voor centrering en verwarming

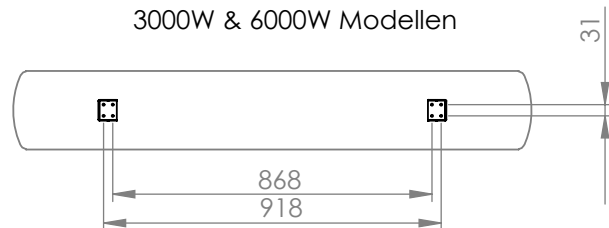
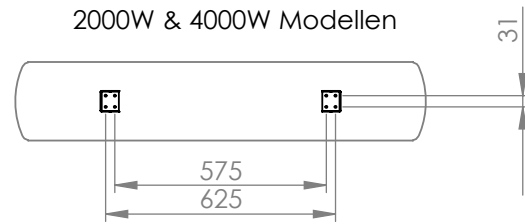

2. Installeer de heater zodanig dat het verwarmingsoppervlak zich minstens 2400 mm boven het vloerniveau bevindt. De bijgeleverde ophangbuizen positioneren het verwarmingsoppervlak 1000 mm onder het plafondoppervlak. Kort de ophangbuizen zo nodig in voor de juiste installatiehoogte. De minimale afstand van het verwarmingsoppervlak aan de voorzijde van de heater tot het plafondoppervlak moet 250 mm zijn voor de modellen van 200W en 300W en 330 mm voor de modellen van 4000W en 6000W.

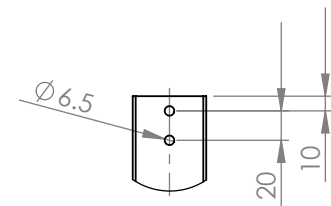
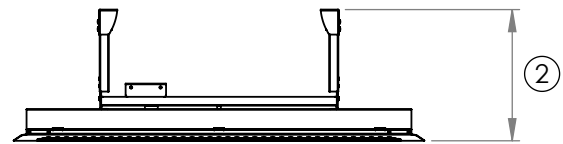

3. Als de ophangbuizen worden ingekort, boor dan nieuwe montagegaten in elke buis.

③ Ophangbuis Montagegat

4. Maak een elektra-aansluiting in de aansluitdoos volgens de elektra installatie-instructies in deze handleiding.
5. Voer het netsnoer door de ophangbuis.
6. Monteer de ophangbuizen op de achterste beugel met M5-schroef, veerring en moer.
7. Draai de heater naar de gewenste hoek. 15 ° of 30 ° in beide richtingen. Vergrendel in positie met plaatschroef.
8. RZet het verwarmingselement op zijn plaats. Bevestig de ophangbuizen aan de plafondbeugels met M5x35mm-schroeven, veerringen en moeren.

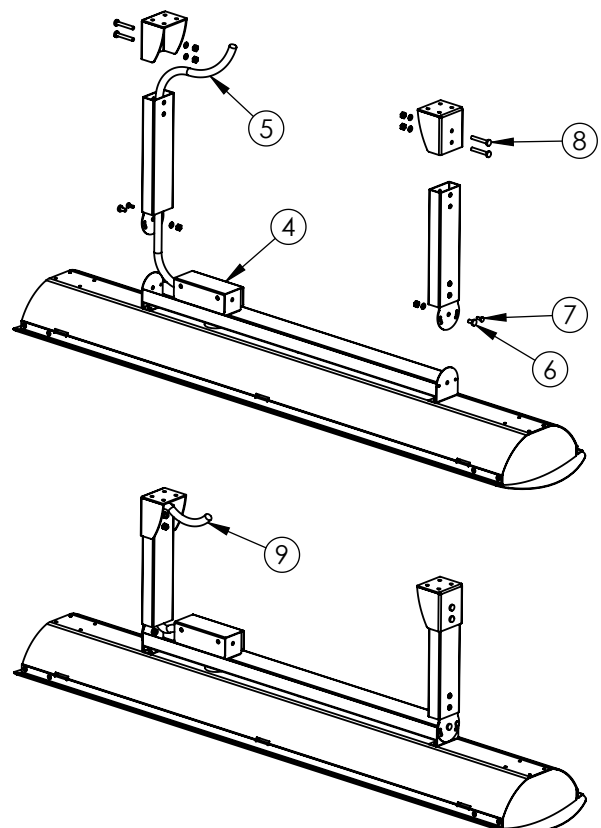

9. Maak een elektraverbinding van het netsnoer van de ophangingbuis naar de voeding van het plafond volgens de elektra installatie-instructies in deze handleiding.

**SCHAKELSHEMA
STANDAARD INSTALLATIE
TUNGSTEN SMART-HEAT ELEKTRISCHE
TERRASVERWARMER, MODELLEN
2000W EN 3000W**



WAARSCHUWING

De 240V AC eenfasige heater moet permanent geïnstalleerd en bekabeld worden door een geautoriseerde/ gekwalificeerde persoon.

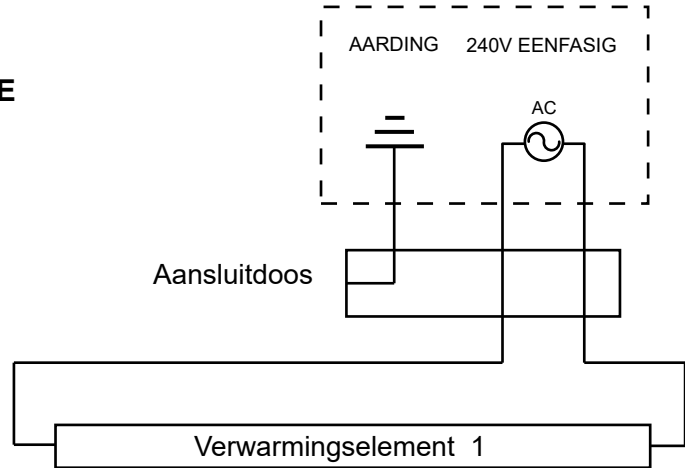

**SCHAKELSHEMA
STANDAARD INSTALLATIE
TUNGSTEN SMART-HEAT ELEKTRISCHE
TERRASVERWARMER, MODELLEN
4000W EN 6000W**



WAARSCHUWING

De 240V AC eenfasige heater moet permanent geïnstalleerd en bekabeld worden door een geautoriseerde/ gekwalificeerde persoon.

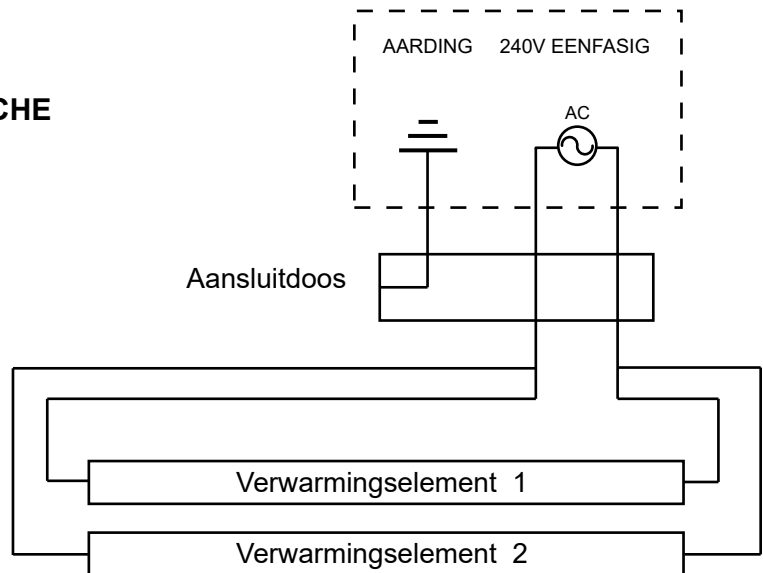

**SCHAKELSHEMA
OPTIONELE INSTALLATIE
TUNGSTEN SMART-HEAT
ELEKTRISCHE TERRASVERWARMER,
MODELLEN 4000W en 6000W**



WAARSCHUWING

De 240V AC eenfasige heater moet permanent geïnstalleerd en bekabeld worden door een geautoriseerde/ gekwalificeerde persoon.

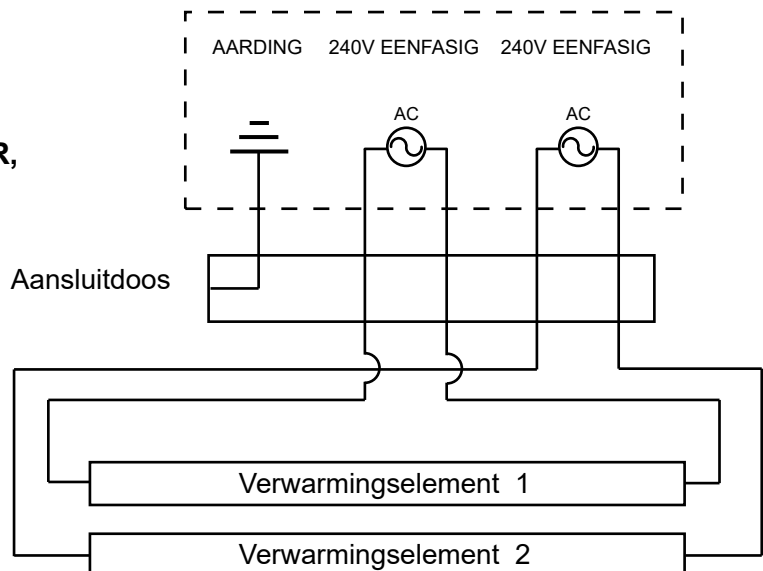

⚠ WAARSCHUWING

Service en onderhoud **MOGEN ALLEEN WORDEN UITGEVOERD** door een geautoriseerde en gekwalificeerde persoon

⚠ WAARSCHUWING

GEVAAR VOOR ELEKTRISCHE SCHOKKEN!

Er kan ernstig letsel of overlijden optreden.

Haal de stekker uit het stopcontact voordat u onderhoud pleegt aan deze terrasverwarmer.

ONDERHOUD

Monteer de heater onder een afdak en bescherm de heater zoveel mogelijk tegen regen en weer voor een lange levensduur en om het product mooi te houden. De buitenzijde van de heaterbehuizing moet regelmatig worden schoongemaakt met een zachte, vochtige doek. Op locaties in de buurt van de kust, kan het zout in de lucht metaalroest veroorzaken. Het om de twee weken extra reinigen van de heater met een zachte, vochtige doek zorgt ervoor dat het product langer mooi blijft.

Zorg ervoor dat er geen overmatige opeenhoping van vuil/stof op de reflectoren of elementen voorkomt. Dit kan oververhitting en voortijdig uitvallen van onderdelen veroorzaken. Om de reflectoren en elementen schoon te maken, dient de terrasverwarmer uit te zijn en minstens 2 uur te zijn uitgeschakeld. Veeg vervolgens alle vuil/stof weg met een zachte en droge doek.

VERVANGING BUISONDERDEEL

1. Verwijder de voorklep van de heater door de 3 schroeven los te draaien die het op zijn plaats houden.
2. Verwijder de afdekkap van het ene einde van het buisonderdeel door de 2 schroeven los te draaien die het op zijn plaats houden.
3. Open de eerste vergrendelingbeugel van het buisonderdeel door de schroef te verwijderen.
4. Verwijder de buitenste zeskantmoer, veerring en voedingsdraad ringcontact van de schroefdraadbout.
5. Herhaal stap 2-4 om het andere uiteinde van het buisonderdeel los te krijgen.
6. Verwijder het oude buisonderdeel.
7. Monteer nieuw buisonderdeel. Zeskantmoer, veerring en ringaansluiting moeten stevig gemonteerd worden aan beide uiteinden van het buisonderdeel.
8. Vervang de vergrendelingsbeugels en eindafdekkappen aan beide uiteinden van de terrasverwarmer. Monteer de voorklep en zet vast met 3 schroeven.

1.



2.

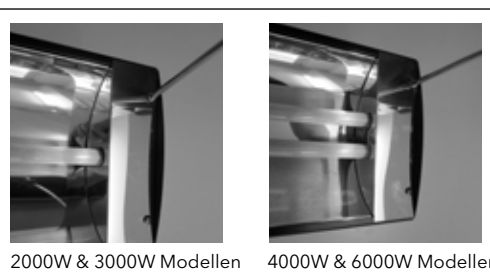

2000W & 3000W Modellen 4000W & 6000W Modellen

3.

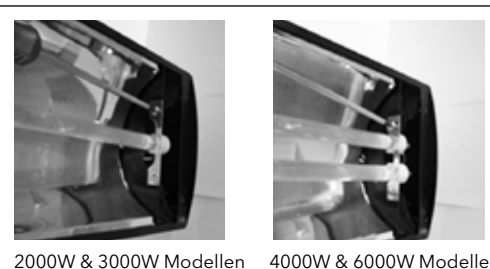

2000W & 3000W Modellen 4000W & 6000W Modellen

4.

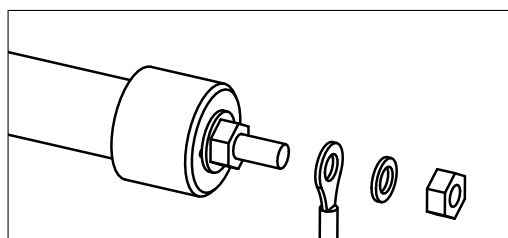

OVERZICHT VERVANGENDE ONDERDELEN

Nummer	Omschrijving	BH0420006 (2000W)	BH0420007 (3000W)	BH0420008 (4000W)	BH0420009 (6000W)
1	Buiselement	BH8180001	BH8180002	BH8180001	BH8180002
2	Voorklep	BH8180003	BH8180004	BH8180003	BH8180004
3	Voorklep	BH8180005	BH8180006	BH8180005	BH8180006
4	Deksel aansluitdoos en afdichtingset	BH8180007	BH8180007	BH8180007	BH8180007
5	Montagebeugel set (kort)	BH8180008	BH8180008	BH8180008	BH8180008
6	Montagebeugel set (lang)	BH8180009	BH8180009	BH8180009	BH8180009
7	Plafondinbouwset	BH8180010	BH8180011	BH8180010	BH8180011
8	Buisophanging set	BH8180012	BH8180012	BH8180012	BH8180012
9	Kettingophanging set	BH8180013	BH8180013	BH8180013	BH8180013

PROBLEEM OPLOSSEN

PROBLEEM	MOGELIJKE OORZAAK/ OORZAKEN	OPLOSSING
Element werkt niet	1. Defect element 2. Onjuiste aansluiting	1. Vervang het element 2. Controleer de verbinding met het stopcontact
Niet genoeg warmte	1. Heater te klein voor toepassing 2. Heater is te hoog of te ver gemonteerd	1. Plaats extra heater(s) 2. Verlaag de montagehoogte of -afstand
Te veel warmte	1. Heater te groot voor toepassing 2. Heater is te laag of te dichtbij geplaatst	1. Vervang door kleinere heater 2. Verhoog de montagehoogte of -afstand
Hete plek in buis	1. Heater is niet waterpas 2. Vet of vocht op de buis	1. Zorg dat heater waterpas staat 2. Verwijder en vervang de buis als het probleem zich blijft voordoen