

# TANSUN APOLLO A3L

6.0 kW, 9.0 kW en 12.0 kW (400V3N~)

De Apollo A3L is het brede 6 lampen industrie model heater van Tansun, uitgevoerd met Dr. Fischer Low Glare lamp. Aangesloten op een 3-fase groep.

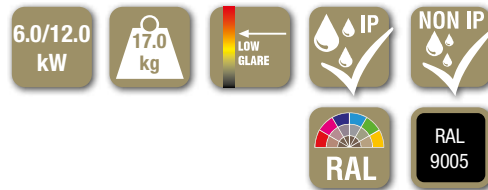

Standaard op voorraad (Alle ral kleuren zijn mogelijk zonder meerprijs)

## Kenmerken

- Verwarmen van grotere oppervlaktes
- Hogere ophang mogelijkheden
- Verkrijgbaar met IP waarde en NON IP waarde
- Combineerbaar met diverse dim- en schakel mogelijkheden
- Verkrijgbaar in verschillende wattages en ook met Ultra Low Glare lampen (optioneel bestel artikel)

## Toepassingen

Bouw, Industrie, Kerken, Garage, Feesttenten, Verhuur, Werkplekken.  
Ideaal voor verwarmingstoepassingen binnen en buiten.

De Apollo A3L wordt standaard geleverd met wand montagebeugel. Roosters los verkrijgbaar (optioneel).



Achteraanzicht

Zijaanzicht

Vooraanzicht

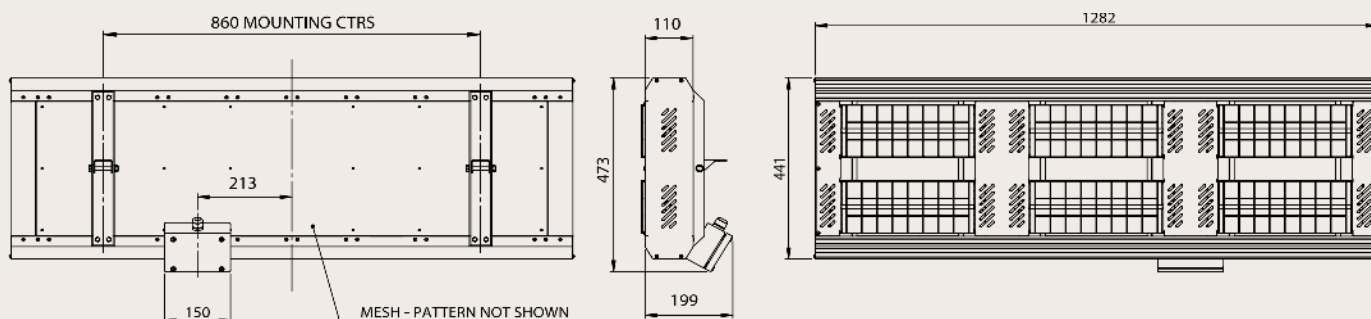

Productcode IP toestellen	A3L260	A3L290	A3L2120
Productcode NON IP toestellen	A3L060	A3L090	A3L120
Voltage(v)	400	400	400
Amperé (A)*	24,9	36,6	47,1
Aantal lampen	6	6	6
Opgenomen vermogen (W)*	6 x 950	6 x 1400	6 x 1800
Min. hoogte vanaf de grond	3.0m	4.0m	4.5m
Min. afstand vanaf plafond	0.5m	0.5m	0.5m
Min afstand vanaf de zijmuur	1.5m	1.5m	1.5m
Gewicht zonder beugel	17.0 kg	17.0 kg	17.0 kg
Warmtebereik binnen	tot 240m <sup>2</sup>	tot 360m <sup>2</sup>	tot 480m <sup>2</sup>

Warmteverliesberekening volgens de NEN-EN 12831 vastgelegd in de ISSO publicaties 51, 53 en 57.

\* Wattage van het opgenomen vermogen kan per toestel iets afwijken.

# TANSUN APOLLO A3L

6.0 kW, 9.0 kW en 12.0 kW (400V3N~)



Warmte dekking buiten 33.5m<sup>2</sup>  
A3L260 (IP) A3L060 (NON IP)  
Wandmontage onder 45 graden

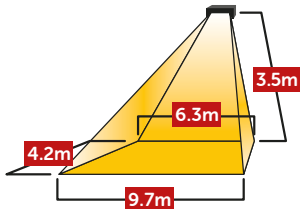

Warmte dekking buiten 50.7m<sup>2</sup>  
A3L260 (IP) A3L060 (NON IP)  
Wandmontage onder 45 graden

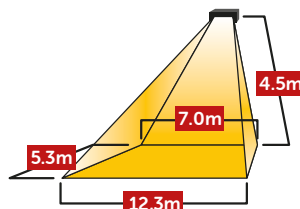

Warmte dekking buiten 60.7m<sup>2</sup>  
A3L290 (IP) A3L090 (NON IP)  
Wandmontage onder 45 graden

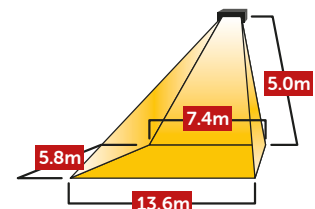

Plafondmontage 16.0m<sup>2</sup>  
A3L260 (IP) A3L060 (NON IP)

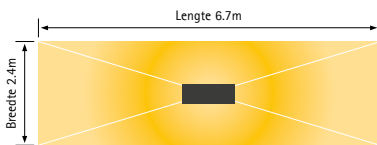

Plafondmontage 24.8m<sup>2</sup>  
A3L260 (IP) A3L060 (NON IP)

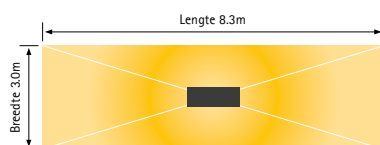

Plafondmontage 29.8m<sup>2</sup>  
A3L290 (IP) A3L090 (NON IP)

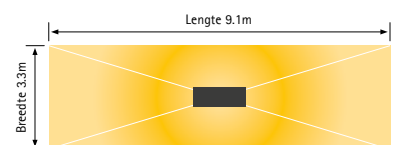

Warmte dekking buiten 83.5m<sup>2</sup>  
A3L290 (IP) A3L090 (NON IP)  
Wandmontage onder 45 graden

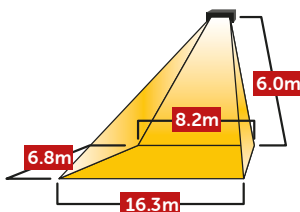

Warmte dekking buiten 111.4m<sup>2</sup>  
A3L2120 (IP) A3L120 (NON IP)  
Wandmontage onder 45 graden

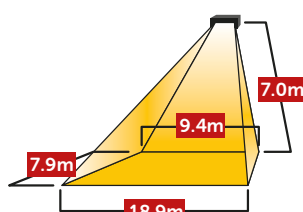

Warmte dekking buiten 143.2m<sup>2</sup>  
A3L2120 (IP) A3L120 (NON IP)  
Wandmontage onder 45 graden

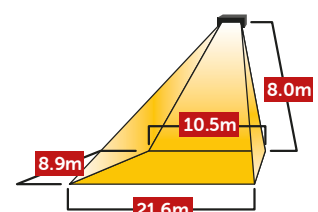

Plafondmontage 41.4m<sup>2</sup>  
A3L290 (IP) A3L090 (NON IP)

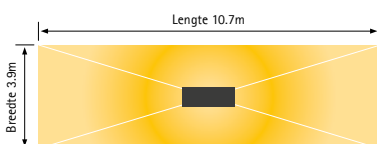

Plafondmontage 54.8m<sup>2</sup>  
A3L2120 (IP) A3L120 (NON IP)

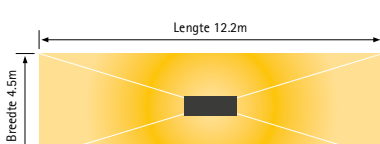

Plafondmontage 70.2m<sup>2</sup>  
A3L2120 (IP) A3L120 (NON IP)

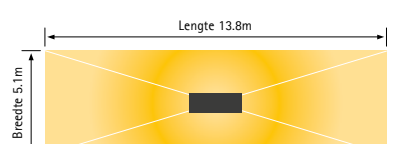

**BOVENSTAAND ADVIES MONTAGEHOOGTE**